

ALCATEL

home & business phones

Alcatel Conference 1500



GUÍA DEL USUARIO

ÍNDICE

1. INSTRUCCIONES DE SEGURIDAD IMPORTANTES	1
1.1. Contenido de la caja	2
1.2. Instalación	3
2. INSTALACIÓN DEL TELÉFONO DE CONFERENCIA	4
2.1. Conexión de la estación base	4
2.2. Active la batería del micrófono DECT	5
2.3. Configure los micrófonos DECT	5
3. CONOZCA SU TELÉFONO DE CONFERENCIA	7
3.1. Vista general de la base	7
3.2. Micrófonos DECT	9
4. UTILIZACIÓN DEL TELÉFONO DE CONFERENCIA.....	10
4.1. Configurar la fecha y hora por primera vez	10
4.2. Cambiar el idioma	10
4.3. Realizar una llamada	10
4.4. Responder a una llamada	10
4.5. Finalizar una llamada	10
4.6. Remarcar	10
4.7. Ajuste del volumen del altavoz	11
4.8. Silenciar una llamada	12
4.9. Localizar los micrófonos	12
4.10. Silenciar temporalmente el tono de llamada	12
4.11. Establecer una conferencia tripartita (1 interno, 2 externos)	12
5. AGENDA TELEFÓNICA	13
5.1. Añadir una nueva entrada en la agenda telefónica	13
5.2. Buscar una entrada en la agenda	13
5.3. Marcar un teléfono de la agenda	14
5.4. Editar una entrada de la agenda	14
5.5. Borrar una entrada de la agenda	14
5.6. Borrar todas las entradas de la agenda	14
5.7. Capacidad de la agenda telefónica	14
5.8. Marcado rápido	15

6. IDENTIFICACIÓN DE LLAMADA (Depende de la red)	16
6.1. Ver la lista de llamadas	16
6.2. Llamar a una entrada de la lista de llamadas	16
6.3. Memorizar un número de la lista de llamadas en la agenda	16
6.4. Eliminar una entrada de la lista de llamadas	17
6.5. Borrar la lista de llamadas completa	17
7. AJUSTES DEL TELÉFONO DE CONFERENCIA	18
7.1. Ajuste del volumen del timbre	18
7.2. Ajuste de la melodía del timbre	18
7.3. Establecer el formato de la hora	18
7.4. Establecer el formato de la fecha	18
7.5. Configurar el tono de las teclas	19
7.6. Modificar el tiempo de flashing	19
7.7. Cambiar el nombre de la unidad base	19
7.8. Cambiar el modo de marcación	20
7.9. Reiniciar su teléfono de conferencia	20
7.10. Configurar el modo PABX	20
7.11. Establecer un código de prefijo	21
8. ESPECIFICACIONES TÉCNICAS	22
9. RESOLUCIÓN DE PROBLEMAS	23
10. GARANTÍA	25
11. SEGURIDAD	27
12. MEDIO AMBIENTE	28

1. INSTRUCCIONES DE SEGURIDAD IMPORTANTES

Cuando utilice su equipo telefónico, debe seguir en todo momento las precauciones básicas de seguridad para reducir el riesgo de incendio, descarga eléctrica y lesiones, incluyendo lo siguiente:

1. Lea y comprenda todas las instrucciones.
2. Siga todas las advertencias e instrucciones marcadas en el producto.
3. Desenchufe este producto antes de limpiarlo. No utilice limpiadores líquidos o en aerosol. Utilice un paño húmedo para limpiar el producto.
4. No utilice este producto cerca del agua (por ejemplo, cerca de una bañera, fregadero, piscina).
5. No exponga el teléfono de conferencia a la luz solar directa ni a ambientes con temperaturas extremadamente frías. No ponga el de conferencias cerca de una fuente de calor, como radiadores, cocinas, etc.
6. No sobrecargue las tomas de corriente ni los cables prolongadores ya que podría resultar en un riesgo de incendio o descarga eléctrica.
7. NUNCA use su teléfono de conferencia en exteriores durante una tormenta eléctrica, desconecte la base de la línea telefónica y la toma de corriente cuando haya tormentas en la zona.
8. No use el teléfono de conferencia para comunicar una fuga de gas en las inmediaciones de la fuga.
9. ¡Utilice únicamente las baterías de polímeros de ion de litio proporcionadas! Los períodos de funcionamiento para los micrófonos DECT solamente son aplicables a las capacidades predeterminadas de la batería proporcionada.
10. El uso de otros tipos de pilas o baterías no recargables / de células primarias puede ser peligroso. Pueden causar interferencias y / o daños en la unidad. El fabricante no se hace responsable de los daños derivados de dicho incumplimiento.
11. Deshágase de las baterías de forma segura. No sumerja las baterías en agua, NO LAS QUEMES ni las ponga en ningún lugar donde pudiesen perforarse.

1.1. Contenido De La Caja

La caja contiene los siguientes elementos:

- Unidad base Alcatel Conference 1500
- 2 micrófonos DECT
- 1 cable de alimentación CA
- 1 módulo de interfaz
- 1 cable de línea telefónica
- 2 packs de baterías recargables de polímero de ion de litio: 3,7V 240 mAH
- 1 cable conector de 6 metros
- 1 guía de usuario

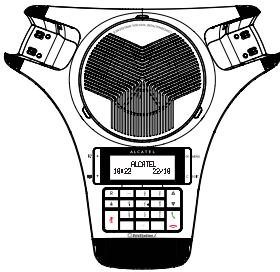

Unidad base Alcatel
Conference 1500

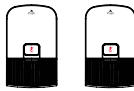

Micrófonos DECT x 2



2 packs de baterías
recargables de polímero
de ion de litio: 3,7V 240 mAH

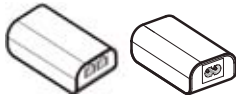

Modulo de interfaz x1



Cable de linea telefónica
x 1

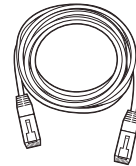

Cable conector de 6
metros x 1



Cable de alimentación CA
x 1

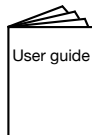

Guía de usuario

1.2. Instalación

Para obtener la máxima cobertura y reducir las interferencias, le indicamos algunas indicaciones que debe tener en cuenta al instalar la unidad base:

- colóquela en una zona alejada de aparatos eléctricos como puede ser la televisión, hornos microondas, radios, ordenadores, dispositivos inalámbricos o teléfonos inalámbricos.
- evite colocar la unidad frente a transmisores de radiofrecuencia, como antenas externas o estaciones de telefonía móvil.
- evite enchufar la unidad en el mismo circuito que otros grandes electrodomésticos para evitar que haya interferencias. Trata de enchufar el aparato o la unidad base en otra toma de corriente.
- Si la recepción entre el micrófono y la unidad base no es satisfactoria, cambie la unidad a otra ubicación para una mejor recepción.

2. INSTALACIÓN DEL TELÉFONO DE CONFERENCIA

2.1. Conexión de la estación base

1. Conecte un extremo del cable de conexión de 6 metros en la unidad base y el otro extremo en el módulo de interfaz.
2. Enchufe un extremo del cable de línea telefónica en la clavija telefónica en el módulo de interfaz.
3. Conecte el otro extremo del cable de línea telefónica en la toma de teléfono de pared o micro-filtro.
4. Conecte el extremo pequeño del cable de alimentación a la toma de corriente en el módulo de interfaz.
5. Conecte el extremo grande del cable de alimentación a una toma de corriente de pared.
6. Utilice siempre los cables suministrados en la caja.

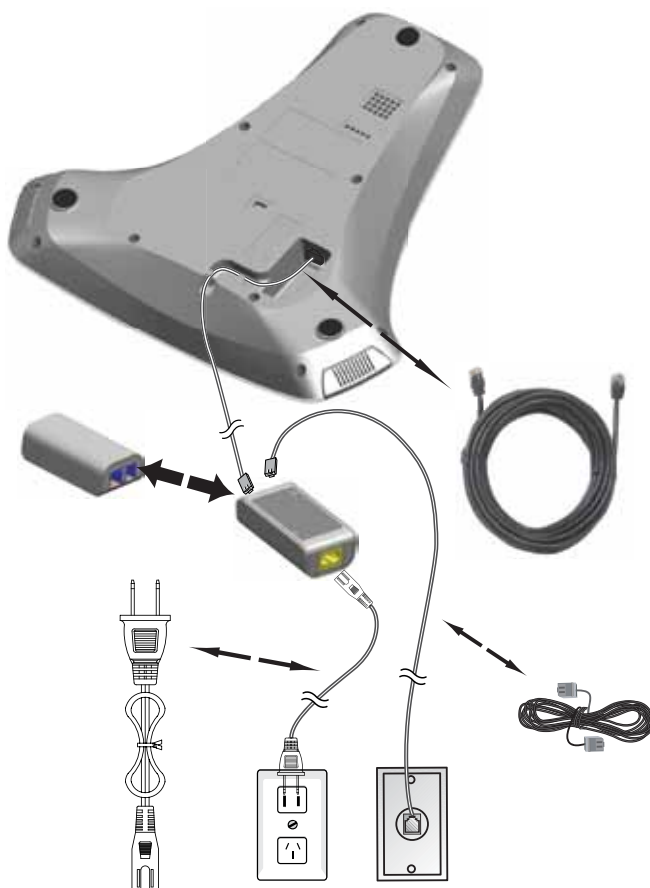

2.2. Active la batería del micrófono DECT

1. Active la batería de cada micrófono DECT tirando de la etiqueta de plástico situada en la parte posterior.

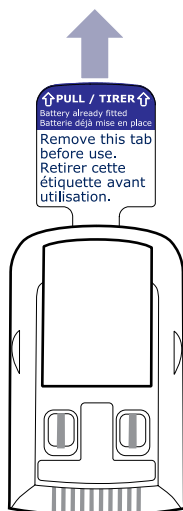

NOTA:

- Si el micrófono DECT no se enciende después de tirar de la etiqueta de plástico y de haber cargado 8 horas, retire la batería y vuelva a insertarla siguiendo los pasos explicados en la sección 2.3.

2.3. Configure los micrófonos DECT

1. Coloque el pack de batería recargable siguiendo las indicaciones. Preste especial atención a la polaridad de la batería.

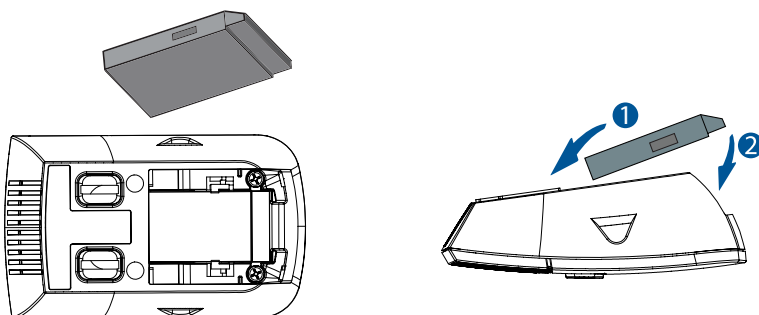

2. Vuelva a colocar la tapa del compartimento de las baterías.

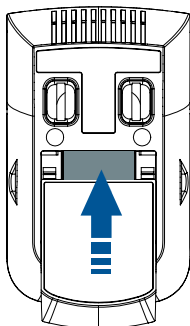

3. Coloque los dos micrófonos DECT en la base y deje que cargue durante 8 horas antes de usarlos por primera vez. La unidad emitirá una luz roja cuando esté colocada correctamente en la base.

Notas:

- 1) Utilice únicamente la batería proporcionada.
- 2) Si no va a utilizar el micrófono DECT durante un periodo de tiempo prolongado, desenchúfelo y quite la batería para evitar el riesgo de fugas.
- 3) Para extraer la batería, deslice la cubierta y a continuación, presionando las 2 pestañas hacia el exterior, utilice un dedo para levantar la batería por un extremo, y extraiga lentamente la batería.

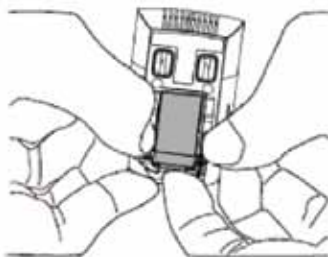

Si tiene una línea de banda ancha

Si conecta el teléfono a una línea con una conexión de banda ancha, tendrá que insertar un microfiltro entre el teléfono y la línea telefónica, de lo contrario puede generar interferencias entre el teléfono y la banda ancha, lo que podría causar problemas.

En una línea fija de banda ancha, cada teléfono tiene que tener un microfiltro conectado, no basta con colocar uno en el punto telefónico donde está conectado su módem. Si usted necesita más microfiltros de banda ancha, póngase en contacto con su proveedor de línea de banda ancha.

3. CONOZCA SU TELÉFONO DE CONFERENCIA

3.1. Vista general de la base

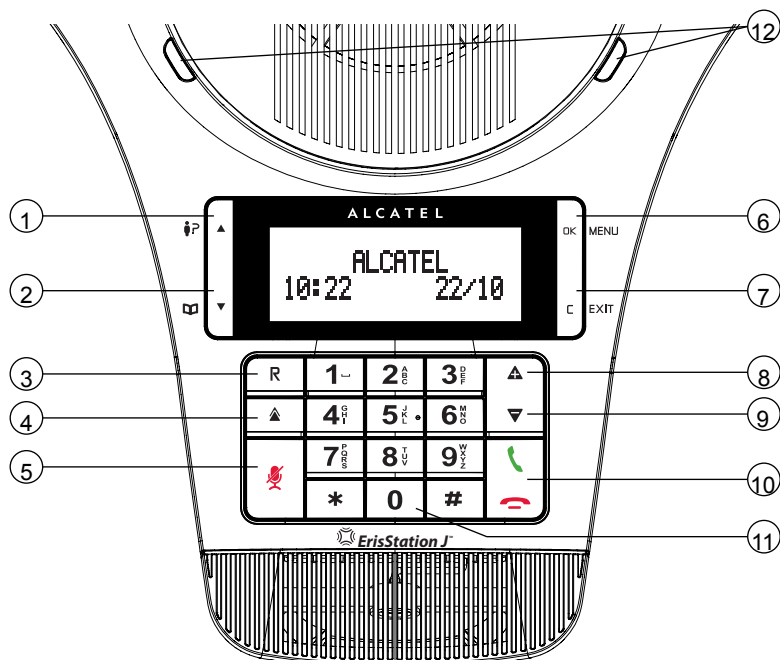

- En modo menú: Pulse para desplazarse hacia arriba por las opciones del menú.
- En modo espera: Pulse para acceder a la lista de llamadas.
- Al introducir nombres o números en la agenda telefónica: Pulse para mover el cursor a la derecha.



- En modo menú: Pulse para acceder a las opciones del menú.
- En modo espera: Pulse para acceder a la agenda telefónica.
- Al introducir nombres o números en la agenda telefónica: Pulse para mover el cursor a la izquierda.



- En modo espera/premarcado: Pulse para introducir un dígito.
- Durante una llamada: Pulse para marcar un número.
- Configurar una conferencia telefónica (ver sección 4.11)



- En modo espera: Pulse para acceder a la opción de rellamada.



- Durante una llamada: Pulse para activar/desactivar el silencio del micrófono.



- Pulse para seleccionar el elemento del menú que aparece al lado de la tecla.
- Mientras está en un menú: Pulse para seleccionar una opción o guardar una entrada o un ajuste.



- Pulse para retroceder o borrar un carácter.
- Mantenga pulsado para borrar todos los caracteres.



- Pulse para aumentar el volumen del timbre o del altavoz.



- Pulse para disminuir el volumen del timbre o del altavoz.

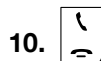

- Pulse para hacer, responder o finalizar una llamada.



- Pulse y mantenga pulsado para insertar una pausa en la marcación de un número.

12. LED: Significación de los colores

- Verde durante una llamada.
- Rojo cuando está activado el modo silencio.
- Parpadea en verde cuando hay una llamada entrante.

3.2. Micrófonos DECT

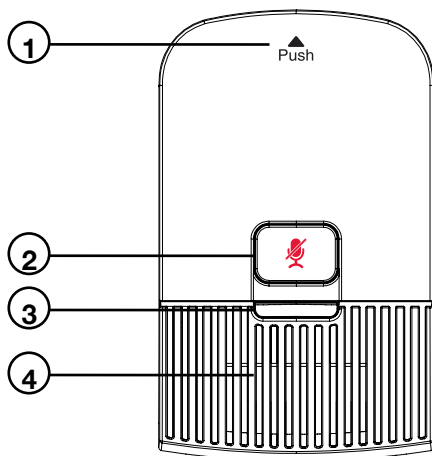

1.

- Pulse para activar /desactivar el silencio de todos los micrófonos.
- Los micrófonos DECT están en modo silencio cuando se encuentran en la unidad base.

2. Luz

- Luz verde cuando se sacan los micrófonos DECT de la base durante una llamada.
- Luz roja durante la carga o cuando todos los micrófonos están silenciados.
- Luz roja parpadeando cuando el nivel de la batería es bajo.
- Luz roja parpadeando lentamente cuando los micrófonos están fuera del alcance de la base.
- Luz verde parpadeando cuando hay una llamada entrante.
- Naranja cuando está completamente cargada.

3.













- Pulse la posición  y después saque el micrófono de la base.

4. Micrófono









4. UTILIZACIÓN DEL TELÉFONO DE CONFERENCIA

4.1. Configurar la fecha y hora por primera vez

En primer lugar debe ajustar la fecha y la hora.



1. Pulse  en la base del teléfono en modo espera para entrar en el menú principal.
2. Pulse  o  para seleccionar **FECHA/HORA**, y después pulse .
3. Pulse  o  para seleccionar el día, luego pulse . Seleccione el mes, pulse , a continuación seleccione el año y pulse de nuevo .
4. Pulse  o  para seleccionar la hora, a continuación pulse , después seleccione los minutos y de nuevo pulse . Escuchará un tono de confirmación.

4.2. Cambiar el idioma

1. Pulse  en modo espera para entrar en el menú principal.
2. Pulse  o  para seleccionar **CONFIGURACIÓN**, y a continuación pulse .
3. Pulse  o  para seleccionar **IDIOMA LCD**, y a continuación pulse .
4. Seleccione el idioma deseado y pulse . Escuchará un tono de confirmación.

4.3. Realizar una llamada

4.3.1 Marcación previa

Introduzca el número de teléfono y pulse  para marcar el número. Pulse  para borrar la entrada.

4.3.2. Marcación directa

Pulse  para escuchar la línea e introducir el número de teléfono.

4.4. Responder a una llamada

Pulse .

4.5. Finalizar una llamada





Durante una llamada, pulse .

Recuerde volver a poner todos los micrófonos DECT en la unidad base después de finalizar una llamada.

4.6. Remarcar

La unidad base almacena los últimos 10 números marcados (hasta 30 dígitos cada uno) en la lista de rellamada.



4.6.1. Ver la lista de rellamada

1. Pulse  en modo espera.
2. Pulse  o  o  varias veces para navegar por la lista. El teléfono emite un pitido dos veces al final de la lista.
3. Pulse  para salir.



4.6.2. Marcar una entrada de rellamada

1. Repita los pasos 1 a 2 en la última sección 4.6.1.
2. Pulse .





4.6.3. Guardar una entrada de rellamada en la agenda

1. Repita los pasos 1 a 2 en la última sección 4.6.1.
2. Pulse  dos veces.
3. La unidad base muestra **EDITAR NÚMERO**. Utilice las teclas de marcación para editar el número.
4. Pulse , el teléfono muestra **ENTRAR NÚMERO**, utilice las teclas de marcación para introducir el nombre.
5. Pulse  y en la pantalla aparecerá **GUARDADO**. Escuchará un tono de confirmación.

4.6.4. Borrar una entrada de rellamada

1. Repita los pasos 1 a 2 en la última sección 4.6.1.
2. Pulse , pulse  para seleccionar **BORRADO**.
3. Pulse  para borrar el número mostrado. Escuchará un tono de confirmación.

4.6.5. Eliminar toda la lista de reinicio

1. Repita los pasos 1 a 2 en la última sección 4.6.1.
2. Pulse , pulse  para seleccionar **BORRAR TODO**.
3. Pulse , la pantalla muestra **BORRAR TODO?** Pulse  para borrar todos los números de rellamada. Escuchará un tono de confirmación. Las pantallas mostrarán **BORRADO**.



4.7. Ajuste del volumen del altavoz

1. Durante una llamada, pulse  o  para aumentar o disminuir el volumen del altavoz.

4.8. Silenciar una llamada





Usted puede hablar con alguien cercano sin dejar que el interlocutor le escuche durante una llamada.

Durante una llamada:

Pulse  para silenciar todos los micrófonos y aparecerá **SILENCIADO** en la pantalla. Su interlocutor no le oye. Pulse de nuevo  para desactivar el modo silencio en todos los micrófonos.

4.9. Localizar los micrófonos

Usted puede hacer sonar los micrófonos DECT para localizarlos .

1. Pulse  en modo inactivo.
2. Pulse  o  para seleccionar **BUSCAR MICRO**, y a continuación pulse .
3. Todos los micrófonos DECT registrados fuera de la base de carga y dentro del alcance de la unidad emitirán un sonido durante 60 segundos.
4. Para que dejen de sonar, pulse  en los micrófonos o vuelva a colocarlos de nuevo en la unidad base.

4.10. Silenciar temporalmente el tono de llamada



Cuando el teléfono está sonando, se puede silenciar temporalmente el tono del teléfono o de la base del teléfono sin desconectar la llamada. La próxima llamada sonará normalmente en el volumen predeterminado.

Para silenciar el tono de llamada:

1. Pulse  en la unidad base y aparecerá **TIMBRE SILENCIO** en la pantalla.

4.11. Establecer una conferencia tripartita (1 interno - 2 externos)

Si tu sistema telefónico soporta 3 conferencias telefónicas, puede configurar una llamada de conferencia.

- Pulse .
- Cuando escuche el tono de marcación, marque el primer número de teléfono.
- Cuando le respondan a la primera llamada, pulse  para poner la primera llamada en espera.
- Cuando escuche el tono de marcación, marque el segundo número de teléfono.
- Cuando le respondan a la segunda llamada, pulse . Comienza su llamada de conferencia.

















Esta descripción puede variar dependiendo de la red pública local o de la configuración de su teléfono privado. Por favor, póngase en contacto con su operador local o instalador.

5. AGENDA TELEFÓNICA



El agenda local puede almacenar hasta 50 entradas con un máximo de 30 dígitos para cada número de teléfono y 15 caracteres para cada nombre.

- Cuando no hay teléfonos guardados en la agenda, la pantalla muestra **AGENDA VACÍA** primero y luego **AÑADIR CONTACTO?**.
- Cuando la agenda está llena y usted intenta grabar otro número, la pantalla muestra **AGENDA LLENA**.
- Cuando intenta guardar un número que ya estaba registrado en la agenda, la pantalla muestra **NÚMERO REGISTRADO**.

5.1. Añadir una nueva entrada en la agenda telefónica

1. Pulse  en modo espera para seleccionar **AGENDA**, y después pulse .
 - 1.1. Si la agenda está vacía, la pantalla muestra **AÑADIR CONTACTO**, después pulse . La pantalla muestra **ENTRAR NÚMERO**.
 - 1.2. Si hay un registro disponible, pulse , y pulse  para seleccionar **AÑADIR CONTACTO**. La pantalla muestra **ENTRAR NÚMERO**.
2. Para introducir el número de teléfono o copiar un número de lista de rellamada:
 - Pulse  y luego ,  o  varias veces para buscar un número. Pulse  para copiar el número mostrado.
3. Pulse . La pantalla muestra **ENTRAR NOMBRE**.
4. Para introducir el nombre,
 - Pulse  o  para mover el cursor hacia la derecha o hacia la izquierda respectivamente.
 - Pulse  para agregar un espacio.
 - Pulse  para borrar un carácter.
 - Pulse y mantenga pulsado  para borrar todos los caracteres.
 - Después pulse para confirmar y la pantalla mostrará **GUARDADO**. Escuchará un tono de confirmación.





5.2. Buscar una entrada en la agenda

1. Pulse  en modo espera.
2. Pulse  o  para seleccionar un número en la agenda o utilice el teclado para introducir la primera letra del nombre que está buscando.



5.3. Marcar un teléfono de la agenda

1. Busque la entrada deseada en la agenda.
2. Pulse .

5.4. Editar una entrada de la agenda

1. Busque la entrada deseada en la agenda y después pulse .
2. La pantalla muestra **EDITAR**, pulse  para confirmar.
3. La pantalla muestra **EDITAR NÚMERO**. Edite un número y después pulse .
4. La pantalla muestra Editar nombre. Introduzca el nombre, pulse  para confirmar.
5. La pantalla muestra **GUARDADO**. Escuchará un tono de confirmación.





5.5. Borrar una entrada de la agenda

1. Busque la entrada deseada en la agenda.
2. Pulse  y después pulse  para seleccionar **BORRAR**. Pulse .



La pantalla muestra **BORRAR CONTACT?** y el nombre de la entrada. Pulse  para confirmar.

3. La pantalla muestra **CONTACT BORRADO**. Se oye un tono de confirmación, y luego la siguiente entrada alfabética en la agenda.

5.6. Borrar todas las entradas de la agenda

1. Pulse  en el modo inactivo para seleccionar Agenda, y pulse aceptar dos veces.
2. Pulse  para seleccionar **BORRAR TODO**. Pulse . La pantalla muestra **BORRAR TODO CONTACTOS?**. Pulse  para confirmar.
3. La pantalla muestra **TODO BORRADO**. Escuchará un tono de confirmación.











5.7. Capacidad de la agenda telefónica

1. Pulse  en el modo inactivo para seleccionar Agenda, y pulse aceptar dos veces.
2. Pulse  para seleccionar **CAPACIDAD**. Pulse  para confirmar.
3. La pantalla muestra **CAPACIDAD x/50 LLENO**. (X es el número de entradas guardadas en la agenda).











5.8. Marcado rápido

Puede asignar 5 de sus entradas de la agenda a una ubicación de marcación rápida (1, ..5).

5.8.1. Definir un número de marcación rápida

1. Pulse  en modo espera para seleccionar **AGENDA**, y después pulse  dos veces.
2. Pulse  para seleccionar **TECLA DIRECTA** y después pulse .
3. Pulse  o  para seleccionar una ranura vacía (1-5) y después pulse .
4. La pantalla muestra **COPIAR DE AGENDA**, a continuación pulse  o  para seleccionar el número de la agenda.
5. Cuando aparezca la entrada deseada, pulse . Escuchará un tono de confirmación.











5.8.2. Cambiar un número de marcación rápida

1. Pulse  en el modo inactivo para seleccionar **AGENDA**, y pulse aceptar dos veces.
2. Pulse  o  para seleccionar **TECLA DIRECTA**, y a continuación pulse .
3. Pulse  o  para seleccionar la ranura deseada (1-5) y después pulse  dos veces.
4. Seleccione **EDITAR**, y después pulse .
5. Pulse  o  para seleccionar el nombre que desea cambiar.
6. Pulse  para guardar el nuevo número. Escuchará un tono de confirmación.

5.8.3. Marcar un número de marcación rápida

1. En modo inactivo, pulse y mantenga pulsada la tecla de marcación rápida deseada (1, 2, 3, 4, 5).

5.8.4. Borrar un número de marcación rápida

1. Pulse  en el modo inactivo para seleccionar **AGENDA**, y pulse  dos veces.
2. Pulse  o  para seleccionar **TECLA DIRECTA**, y a continuación pulse .
3. Pulse  o  para seleccionar la ranura deseada (1-5) y después pulse  dos veces.
4. Pulse  para seleccionar **BORRAR**, y a continuación pulse . La pantalla muestra **TECLA DIRECTA NINGUNO**. Escuchará un tono de confirmación.

6. IDENTIFICACIÓN DE LLAMADA (Depende de la red)

Esta función está disponible si se ha suscrito al servicio de identificación de llamadas con su proveedor de servicio telefónico.

Nota: Alcatel Conference 1500 no muestra el número del llamante durante una llamada en espera.

El teléfono puede almacenar hasta 50 llamadas recibidas con información sobre la fecha/hora en la lista de llamadas. El número aparecerá en la pantalla cuando el teléfono está sonando. Si el número coincide con una de las entradas de la agenda telefónica privada, el nombre del interlocutor guardado en la agenda privada se mostrará con el número.

Si el número del llamante tiene desactivado el envío de información sobre el llamante, en la pantalla se mostrará, **RETENIDO**.

Si el número de la llamada entrante está oculto, aparecerá **NO DISPONIBLE** en la pantalla.

En modo pausa, si se reciben tres llamadas perdidas, en la pantalla aparecerá, “**3 LLAMADAS PERD**”. Cada vez que se revise una entrada de la lista de llamadas, el número de llamadas perdidas se reduce en uno.



Si el número de teléfono entrante coincide con los últimos 7 dígitos de un número de teléfono en la agenda, en la pantalla podrá ver el nombre indicado en la agenda.

6.1. Ver la lista de llamadas

Todas las llamadas recibidas se guardan en la lista de llamadas y la última llamada aparece en la parte superior de la lista. Cuando la lista de llamadas está llena, la llamada más antigua será reemplazada por una nueva llamada.

1. En modo espera, pulse  para revisar el historial de llamadas.

o

También puede revisar el historial de llamadas pulsando , a continuación pulse  para seleccionar la **REGISTRO**, y a continuación, pulse .

2. Presione la tecla  para desplazarse por la lista.



6.2. Llamar a una entrada de la lista de llamadas

1. Revise la lista de llamadas y pulse .



6.3. Memorizar un número de la lista de llamadas en la agenda

1. Seleccione una entrada de la lista de llamadas y pulse . La pantalla muestra **GUARDAR AGENDA**.





2. Pulse . La pantalla muestra **EDITAR NÚMERO** para editar el número.

3. Pulse . La pantalla muestra **EDITAR NOMBRE** para editar el nombre.
4. Después pulse  para confirmar y la pantalla mostrará **GUARDADO**. Escuchará un tono de confirmación.

6.4. Eliminar una entrada de la lista de llamadas









1. Seleccione una entrada de la lista de llamadas.
2. Cuando aparezca la entrada deseada, pulse , a continuación, pulse  para seleccionar **BORRADO**, y pulse . La pantalla muestra la siguiente entrada de la lista. Escuchará un tono de confirmación.

6.5. Borrar la lista de llamadas completa









1. Seleccione una entrada de la lista de llamadas.
2. Cuando aparezca la entrada deseada, pulse , a continuación, pulse  para seleccionar **BORRAR TODO**. Pulse  para confirmar, la pantalla muestra **BORRAR TODO?** a continuación, pulse  para confirmar. Escuchará un tono de confirmación.

7. AJUSTES DEL TELEFONO DE CONFERENCIA









7.1. Ajuste del volumen del timbre

1. En modo espera, pulse .
2. Pulse  o  para seleccionar **TIMBRES**.
3. Pulse  para confirmar el **VOLUMEN** deseado y a continuación, pulse .
4. Pulse  o  para ajustar el volumen del timbre. Escuchará una muestra de cada nivel de volumen mientras realiza los ajustes.
5. Pulse  para guardar. Escuchará un tono de confirmación.
O
Selecione **TIMBRE OFF** para desactivarlo, a continuación, pulse  para guardar. Escuchará un tono de confirmación.

7.2. Ajuste de la melodía del timbre









1. En modo espera, pulse .
2. Pulse  o  para seleccionar **TIMBRES**.
3. Pulse  para confirmar el **VOL. TIMBRE** deseado y a continuación, pulse .
4. Pulse  o  para ajustar el tono del timbre.
5. Pulse  para guardar. Escuchará un tono de confirmación.

7.3. Establecer el formato de la hora

1. En modo espera, pulse .
2. Pulse  o  para seleccionar **CONFIGURACIÓN**.
3. Pulse  para confirmar el **FORMA DE HORA** deseado y a continuación, pulse .
4. Pulse  o  para seleccionar el formato de hora deseado (**12 HORAS** o **24 HORAS**).
5. Pulse  para confirmar. Escuchará un tono de confirmación.











7.4. Establecer el formato de la fecha

1. En modo espera, pulse .









2. Pulse  o  para seleccionar **CONFIGURACIÓN**.
3. Pulse  o  para confirmar el **FORMA DE FECHA**, y a continuación pulse .
4. Pulse  o  para (**DD/MM/AA** o **MM/DD/AA**).
5. Pulse  para confirmar. Escuchará un tono de confirmación.

7.5. Configurar el tono de las teclas







Si activa el sonido de las teclas, el teléfono emitirá un sonido cada vez que se presiona una tecla.

1. En modo espera, pulse .
 2. Pulse  o  para seleccionar **CONFIGURACIÓN**.
 3. Pulse  o  para seleccionar **BIP TECLA**, y a continuación pulse .
 4. Pulse  o  para ajustar el volumen del tono de las teclas. Escuchará una muestra de cada nivel de volumen mientras realiza los ajustes. Pulse  para guardar.
- O
- Seleccione **OFF** para desactivarlo, a continuación, pulse  para guardar. Escuchará un tono de confirmación.

7.6. Modificar el tiempo de flashing

1. En modo espera, pulse .
 2. Pulse  o  para seleccionar **CONFIGURACIÓN**.
 3. Pulse  o  para seleccionar **TIEMPO FLASH**, y a continuación pulse .
 4. Pulse  o  para seleccionar la duración deseada. (Puede seleccionar **80ms**, **100ms**, **120ms**, **180ms**, **200ms**, **250ms**, **300ms** o **600ms**), después pulse .
- Escuchará un tono de confirmación.



7.7. Cambiar el nombre de la unidad base

1. En modo espera, pulse .
2. Pulse  o  para seleccionar **CONFIGURACIÓN**.
3. Pulse  o  para seleccionar **RENOMBRAR BASE**, y a continuación pulse  para editar el nombre.

4. Pulse . Escuchará un tono de confirmación.

7.8. Cambiar el modo de marcación

1. En modo espera, pulse .

2. Pulse  o  para seleccionar **CONFIGURACIÓN**.



3. Pulse  o  para seleccionar **MODO DIAL**, después pulse  para seleccionar **FREC. VOC o FREC. DEC.**



4. Pulse . Escuchará un tono de confirmación.

7.9. Reiniciar su teléfono de conferencia

Usted puede restaurar su teléfono a la configuración predeterminada. Después del reinicio, se borrarán todos los ajustes personales, pero su agenda telefónica y las entradas de marcación rápida se mantienen sin cambios.

1. En modo espera, pulse .

2. Pulse  o  para seleccionar **CONFIGURACIÓN**.



3. Pulse  o  para seleccionar **REAJUSTAR**, y a continuación pulse . La pantalla muestra **RESTABLECER POR DEFECTO?**.

4. Pulse  para confirmar. Escuchará un tono de confirmación.

7.10 Configurar el modo PABX

Si la unidad de **Alcatel Conference 1500** está conectada a una centralita, debería activar el modo PABX.

1. En modo espera, pulse .

2. Pulse  o  para seleccionar **CONFIGURACIÓN**.

3. Pulse  o  para seleccionar **MODO PBX**, y a continuación pulse .

4. Pulse  o  para seleccionar **SI** o **NO**, y pulse  para confirmar.

Escuchará un tono de confirmación.









Comentarios:

1. Cuando se conecte a través de una centralita, es necesario activar el **MODO PBX**, el rendimiento acústico del **Alcatel Conference 1500** mejora al conectarse por medio de un sistema PABX.

2. Cuando se conecte por medio de la red pública o por medio de un operador de banda ancha, debe desconectar el **MODO PBX**.

7.11. Establecer un código de prefijo

Normalmente, cuando activa el **MODO PBX** puede configurar un prefijo (por ejemplo, 9) antes de marcar externamente desde la lista de llamada.

1. En modo espera, pulse .
2. Pulse  o  para seleccionar **CONFIGURACIÓN**.
3. Pulse  o  para seleccionar **CÓDIGO PREFIJO**, y a continuación pulse .
4. Introduzca el número que desee (máximo 1 dígito), a continuación, pulse .
5. Si el número se ha agregado anteriormente, pulse  para borrar el número original, a continuación, introduzca un nuevo número y pulse  para confirmar.
Escuchará un tono de confirmación.

8. ESPECIFICACIONES TÉCNICAS

Alcance en interiores (micrófono DECT)	Hasta 30 metros
Duración de las baterías de los micrófonos DECT	5 horas en conversación ** 70 horas en reposo **
Número de micrófonos DECT conectados a la unidad base	Hasta 2
Conexión eléctrica/ Adaptador de alimentación/ Cargador	Adaptador de la base: (Módulo de interfaz): N° de modelo: S018AGP0900200 Entrada: 100-240V/50-60Hz/500mA Salida: 9VCC/2A Utilice sólo el adaptador suministrado con el teléfono. CA monofásica, excluyendo la instalación TI definida en el estándar EN60950. Precaución: El voltaje de la red está clasificado como peligroso según lo establecido en el anterior estándar.
Conexión del teléfono	Dispositivo diseñado para ser conectado a una línea de teléfono analógica (voltaje de red de telecomunicaciones) de la clase TNV3 de conformidad con lo definido en el estándar EN60950.
Batería en cada micrófonos DECT	Batería – 2,4V – 240mAh (Polímero-Litio) Utilice sólo las baterías suministradas con el teléfono. Utilizar cualquier otro tipo de batería presenta un riesgo de explosión. Las baterías usadas deben desecharse de acuerdo con las normas vigentes de protección medioambiental.
Temperatura operativa	De 5°C a 40°C

* Los valores pueden variar en función del entorno.

** En función de la carga inicial de la batería.

9. RESOLUCIÓN DE PROBLEMAS

Si tiene alguna dificultad con su teléfono, por favor, pruebe las sugerencias descritas a continuación.

Como regla general, si se produce un problema, extraiga la batería de todos los micrófonos DECT en su instalación durante aproximadamente 1 minuto, luego desconecte y vuelva a conectar la fuente de alimentación a la base y vuelva a instalar el pack de batería de los teléfonos.

La unidad de conferencia no funciona

- Asegúrese de que todos los cables estén conectados correctamente y que las baterías estén instaladas y cargadas. Una vez que haya terminado de utilizar las unidades, no olvide poner los micrófonos DECT de nuevo en la base, de manera que se puedan cargar.

No hay tono de marcación

- ¿Está el cable de teléfono conectado a la toma de teléfono?
- Compruebe que la fuente de alimentación esté activada.
- Utilice solamente el cable telefónico proporcionado con el teléfono.
- El cable de la línea telefónica o el cable conector de 6 metros podrían estar funcionando mal. Instale un nuevo cable de línea telefónica o un nuevo cable de alimentación de 6 metros.
- Ponga el micrófono más cerca de la base del teléfono. Podría estar fuera de la distancia de alcance.
- Desconecte el teléfono de conferencia y conecte un teléfono diferente. Si no hay tono de marcado en este teléfono, el problema está en el cableado o en el servicio local. Póngase en contacto con su compañía telefónica local.

Los micrófonos DECT no funcionan

- Asegúrese de que los cables de su unidad base están conectados correctamente.
- Asegúrese de que la unidad base no está cerca de otros teléfonos DECT o dispositivos electrónicos que podrían estar causando interferencias.
- Asegúrese de que su micrófono DECT no está fuera de alcance-tratar de moverlo más cerca.
- Vuelva a colocar el micrófono DECT en la base para cargar durante 8 horas. Si sigue sin funcionar, puede que la batería esté dañada o mal colocada. Vuelva a cargar la batería o cámbiela, utilice los siguientes procedimientos para repetir el proceso de registro:
 1. Cuando la unidad base esté en modo espera, ponga todos los micrófonos DECT en la base.
 2. Introduzca el código secreto *331734# y pulse  dos veces en la unidad base.
 3. Si el registro se realiza correctamente, la pantalla mostrará 26 “**ASOCIACIÓN HECHO**”.

- Pruebe a volver a configurar la unidad base. Desenchufe la alimentación, espere 15 segundos y luego vuelva a conectarla. Espere un minuto para que reinicie.

Hay una luz roja intermitente en mi micrófono DECT

- Coloque el micrófono DECT en la unidad base para que se pueda cargar. Si esto no funciona, sustituya la batería.
- Asegúrese de que hay una batería instalada en el micrófono.

La unidad base no suena

- Puede que el volumen del tono de llamada esté silenciado.
- Asegúrese de que los cables de su unidad base están conectados correctamente.
- Asegúrese de que la unidad base no está cerca de otros teléfonos DECT o dispositivos electrónicos que podrían estar causando interferencias.
- Pruebe a volver a configurar la unidad base. Desenchufe la alimentación, espere 15 segundos y luego vuelva a conectarla. Espere un minuto para que reinicie.

10. GARANTÍA

Informamos que deberá leer atentamente el manual de utilización incluido en este embalaje.

Este producto está conforme con las normas técnicas europeas, certificado con la marcación CE.

El producto que acaba de adquirir es un producto tecnológico, que debe ser manipulado con cuidado.

Este producto dispone de una garantía legal en los términos y condiciones aplicables a la venta de bienes de consumo del país donde compró el producto.

Para cualquiera información relativa a esta garantía legal, pregunte a su vendedor.

Sin perjuicio de toda y cualquier garantía legal del que el producto se beneficie, Atlinks garantiza que el producto que consta en el presente embalaje es conforme a las especificaciones técnicas indicadas en el manual de utilización, durante el periodo de garantía. Este periodo de garantía tendrá inicio en la fecha de la compra de un producto no usado, que se presume que sea la fecha que consta en la factura o en el ticket de compra emitido por su vendedor y en el que figura el nombre del vendedor, y por un periodo de: Veinticuatro (24) meses para el teléfono, con excepción de los consumibles, accesorios y baterías.

Cualquiera reclamación realizada en el ámbito de esta garantía y durante el periodo de garantía, deberá ser acompañada del producto completo, el cual deberá ser devuelto al vendedor al que compró el producto a la dirección correspondiente a su establecimiento de venta, tan pronto como surja o sea conocido el defecto, juntamente con el justificante de la compra, ya sea la factura o el ticket de compra emitido por el vendedor especificando el lugar de la compra y el número de serie del producto.

Durante el periodo de garantía, el producto o la pieza que posea un defecto en su diseño, materiales o acabamientos será reparado o sustituido, gratuitamente, por un producto o pieza idénticos o por lo menos equivalentes en lo que se refiere a funcionalidades y desempeños. Si la reparación o la sustitución se revelasen imposibles o fueran desproporcionadas desde el punto de vista comercial teniendo en cuenta el valor del producto, ATLINKS reembolsará el precio que fue pagado en la compra del producto o sustituirá el producto por un producto equivalente.

En los más amplios términos permitidos por la ley, el producto o pieza reparados o sustituidos, que pueden ser nuevos o remodelados, se benefician de una garantía de noventa (90) días a partir de la fecha de la reparación o sustitución, o hasta el fin de la garantía inicial del producto, si esta fuese superior a los noventa (90) días. En el caso de que el periodo en que estuviese privado del uso del producto por causa de la reparación o sustitución (siempre que el producto con defecto se entregue a su vendedor 28 hasta que sea puesto a su disposición) fuera superior a seis días, el periodo de garantía será alargado por el periodo excedente correspondiente. No obstante, si el plazo de la garantía legal en el caso de sustitución o reparación en

vigor en su país fuese superior, sólo será aplicable la garantía legal.

Se excluyen de la presente garantía los siguientes casos:

- Productos dañados por un mal uso o utilización del producto no conforme a las instrucciones del manual de usuario;
- Por una conexión incorrecta o uso inadecuado del producto, en particular con accesorios incompatibles en los términos que constan en el manual de utilización;
- Por causa de que el producto haya sido abierto, modificado o equipado con piezas de sustitución no aprobadas;
- Remoción del número de serie o alteración de modo que el número de serie se torne ilegible;
- Desgaste normal, incluido el desgaste normal de los accesorios, baterías y pantallas;
- No haber respetado las normas técnicas y de seguridad vigentes en el área geográfica de utilización;
- Productos que hayan sufrido golpes o caídas;
- Daños resultantes de rayos, oscilaciones de energía, proximidad a una fuente de calor radiación, agua, exposición a temperatura excesiva, humedad o otras condiciones ambientales o cualquier causa externa al producto.
- Negligencia o mantenimiento incorrecta;
- Daños causados por servicios de mantenimiento o reparación fuera de un centro homologado Atlinks.

Si el producto reexpedido no estuviese cubierto por la garantía, recibirá un presupuesto de reparación que mencionará el coste de análisis y los costes logísticos que serán cobrados en el caso de que pretenda que el producto le sea devuelto.

Esta garantía es válida en el país donde usted ha comprado el producto, con la condición de que sea un miembro de la Unión Europea.

Sin perjuicio de las disposiciones legales imperativas, todas las garantías que no están descritas en el presente documento son expresamente excluidas.

EN LOS MÁS AMPLIOS TÉRMINOS PERMITIDOS POR LA LEY APLICABLE.

A) ESTA GARANTIA ES EXCLUSIVA DE TODAS Y CUALESQUIERA OTRAS GARANTIAS, EXPRESAS O IMPLÍCITAS, INCLUIDO, PERO CON LIMITACIÓN, LAS GARANTIAS DE CALIDAD MERCANTIL O DE ADAPTACION A UN OBJETO PARTICULAR;

B) ATLINKS DECLINA CUALQUIER RESPONSABILIDAD POR PÉRDIDA O DETERIORO DE DATOS, INACTIVIDAD, PÉRDIDA DE OPORTUNIDADES DE NEGOCIOS, LUCRO CESANTE, PÉRDIDA DE CLIENTELA O DE OTRA VENTAJA ECONOMICA , O, EN GENERAL POR CUALESQUIER DAÑOS INDIRECTOS, INMATERIALES, CONSECUTIVOS O ACCESORIOS;

C) LA RESPONSABILIDAD DE ATLINKS ESTÁ LIMITADA AL VALOR DE 29 COMPRA DEL PRODUCTO, SALVO EN EL CASO DE NEGLIGENCIA, DOLO O DE RESPONSABILIDAD OBJETIVA DEL PRODUCTOR Y RESPONSABILIDAD POR MUERTE O DAÑOS PERSONALES.

11. SEGURIDAD

En caso de riesgo eléctrico, el adaptador de alimentación actúa como un dispositivo de aislamiento de 230 voltios. Por consiguiente y como medida de seguridad, debe colocarse cerca de la unidad y en una zona de fácil acceso. Para desconectar la unidad de la fuente de alimentación principal, debe desconectar el adaptador de la toma 230V CA/50 Hz.

Si el adaptador de alimentación no funciona, debe ser reemplazado por un modelo idéntico.

Si no está conectada a la alimentación de red o si hay un fallo de alimentación eléctrica, el sistema completo de conferencia no funcionará. En ese caso no será capaz de realizar o recibir llamadas en caso de emergencia.

Por esta razón le recomendamos que también utilice un teléfono convencional - que no requiere una fuente de alimentación - como método de seguridad.

! No use el teléfono para comunicar una fuga de gas en las inmediaciones de la fuga.

Se recomienda evitar el uso de este dispositivo durante tormentas eléctricas. No intente abrir las baterías, ya que contienen sustancias químicas. En caso de fuga, evite el contacto con la piel, ojos, nariz y boca. En caso de contacto, lave la parte afectada durante unos veinte minutos con agua corriente y busque atención médica de urgencia. Limpie el producto con papel absorbente o un paño seco y póngase en contacto con su distribuidor para conseguir baterías de repuesto.

ATLINKS declara que los siguientes modelos se ajustan a los requisitos esenciales y cualquier otra disposición aplicable de la Directiva Europea 1999/5/CE.

Pueden consultar la declaración de conformidad en nuestra página web: www.alcatel-business.com

Alcatel Conference 1500



12. MEDIO AMBIENTE



Este símbolo significa que el aparato electrónico que no funcione debe ser desechado por separado y no debe mezclarse con los residuos domésticos.

La Unión Europea ha puesto en marcha un sistema de recogida y reciclaje específicos y que es de obligado cumplimiento para los fabricantes.

Este dispositivo ha sido diseñado y fabricado con materiales y componentes de alta calidad que pueden ser reciclados y reutilizados.

Los aparatos eléctricos y electrónicos pueden contener piezas necesarias que, si bien son para el correcto funcionamiento de la unidad, pueden convertirse en un peligro para la salud y el medio ambiente si no se manipulan o desechan de la forma adecuada. Por lo tanto, nunca debe desechar los productos eléctricos con los residuos domésticos.

Si es el propietario del dispositivo, debe depositarlo en el punto de recogida de su municipio correspondiente o devolverlo al proveedor cuando compre un nuevo dispositivo.

- Si es un usuario profesional, por favor, siga las instrucciones de su proveedor.
- Si ha alquilado el dispositivo o se lo han prestado, por favor, póngase en contacto con su proveedor de servicios.

Comprometida con la protección del medio ambiente, ATLINKS ha equipado a este dispositivo con una fuente de alimentación de conmutación, que ofrece una mayor eficiencia energética. Esta característica ofrece no solo un consumo eléctrico mucho mejor, sino también un formato más compacto que las unidades de alimentación convencional utilizadas en los modelos anteriores.

Las baterías usadas de su teléfono (si tiene baterías) deben eliminarse de acuerdo con la normativa vigente de protección del medio ambiente. Cumpla siempre la normativa local.

Devuelva las baterías a su distribuidor o deséchelas en un centro de reciclaje autorizado.

¡Ayúdenos a proteger el entorno en el que vivimos!

www.alcatel-business.com

ATLINKS Europe
22 quai Gallieni
92150 Suresnes- France

© ATLINKS 2015 - Prohibida su reproducción.

El fabricante se reserva el derecho a modificar las especificaciones de sus productos con el objetivo de realizar mejoras técnicas o cumplir con nuevas normativas.

ALCATEL y ATLINKS son marcas registradas.

El logotipo y el nombre de Alcatel son marcas registradas de Alcatel-Lucent utilizadas bajo licencia por ATLINKS.

Alcatel Conference 1500
A/W No.: 10001227 Rev.1 (SP)
Impreso en PRC